

Proyector Dell™ 1420X/1430X

# Guía del usuario

# Notas, precauciones y advertencias



**NOTA:** Una NOTA indica información importante que le ayuda a hacer un mejor uso del proyector.



**PRECAUCIÓN:** Una PRECAUCIÓN indica un daño potencial para el hardware o la pérdida de datos y ofrece información acerca de cómo evitar el problema.



**ADVERTENCIA:** Una ADVERTENCIA indica que se pueden producir daños materiales o personales o, incluso, la muerte.

---

**La información de este documento está sujeta a cambios sin previo aviso.  
© 2011 Dell Inc. Todos los derechos reservados.**

Queda terminantemente prohibida la reproducción de estos materiales de cualquier forma sin el consentimiento por escrito de Dell Inc.

Marcas comerciales que aparecen en este documento: *Dell* y el logotipo de *DELL* son marcas comerciales de Dell Inc.; *DLP* y el logotipo de *DLP* son marcas comerciales de TEXAS INSTRUMENTS INCORPORATED; *Microsoft* y *Windows* son marcas comerciales de o marcas registradas de Microsoft Corporation en Estados Unidos y/o en otros países.

Otras marcas comerciales y nombres de marcas pueden usarse en este documento para referirse a entidades que reclaman las marcas y los nombres o a sus productos. Dell Inc. rechaza cualquier interés de propiedad de las marcas comerciales y nombres de marcas distintas a las suyas.

**Modelo 1420X/1430X**

**Febrero de 2012 Rev. A00**

# Tabla de contenido

1	El proyector Dell . . . . .	5
	Información general del proyector . . . . .	6
2	Conexión del proyector . . . . .	8
	<b>Conexión a su PC</b> . . . . .	9
	Conexión de un equipo mediante un cable VGA . . . . .	9
	Conexión derivada del monitor mediante cables VGA . . . . .	10
	<b>Conexión a un reproductor de DVD</b> . . . . .	11
	Conexión de un reproductor de DVD mediante un cable de S-video . . . . .	11
	Conexión de un reproductor de DVD mediante un cable de vídeo compuesto . . . . .	12
	Conexión de un reproductor de DVD mediante un cable de vídeo compuesto . . . . .	13
3	Uso del proyector . . . . .	14
	<b>Encendido del proyector</b> . . . . .	14
	<b>Apagado del proyector</b> . . . . .	14
	<b>Ajuste de la imagen proyectada</b> . . . . .	15
	Aumento de la altura del proyector . . . . .	15
	Disminución de la altura del proyector . . . . .	15
	<b>Ajuste del enfoque y zoom del proyector</b> . . . . .	16

	<b>Ajuste del tamaño de la imagen de proyección . . . . .</b>	<b>17</b>
	<b>Uso del panel de control . . . . .</b>	<b>19</b>
	<b>Uso del mando a distancia . . . . .</b>	<b>22</b>
	<b>Instalación de las pilas del mando a distancia . . . . .</b>	<b>24</b>
	<b>Intervalo de funcionamiento con el mando a distancia . . . . .</b>	<b>25</b>
	<b>Cómo usar los controles en pantalla . . . . .</b>	<b>26</b>
	Fuente de entrada . . . . .	26
	Ajuste automático . . . . .	27
	Brillo/Contraste . . . . .	28
	Modo vídeo . . . . .	28
	Volumen . . . . .	29
	Configuración avanzada . . . . .	29
	Idioma . . . . .	44
	Ayuda . . . . .	44
<b>4</b>	<b>Solución de problemas del proyector . . . . .</b>	<b>45</b>
	<b>Señales de referencia . . . . .</b>	<b>49</b>
	<b>Cambiar la lámpara . . . . .</b>	<b>50</b>
<b>5</b>	<b>Especificaciones . . . . .</b>	<b>52</b>
<b>6</b>	<b>Contacto con Dell . . . . .</b>	<b>58</b>
<b>7</b>	<b>Apéndice: Glosario . . . . .</b>	<b>59</b>

# El proyector Dell

El proyector incluye todos los elementos que se muestran a continuación. Asegúrese de tenerlos todos y póngase en contacto con Dell en caso de que falte alguno de ellos.

---

## Contenido del paquete

---

Cable de alimentación

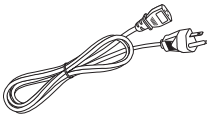

Cable VGA de 1,8 m (VGA a VGA)

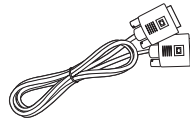

Mando a distancia con pila



Guía del usuario y documentación en CD



---

Tire de la pestaña antes de usar el mando a distancia

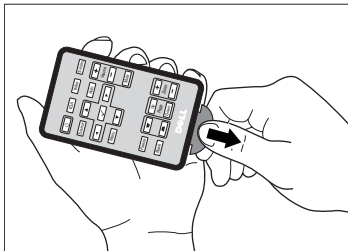

## Información general del proyector

*Vista superior*

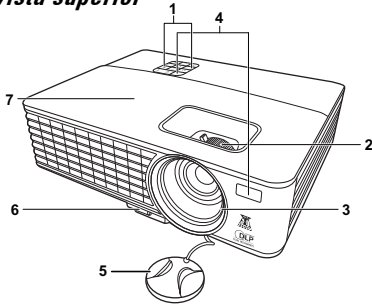

*Vista inferior*

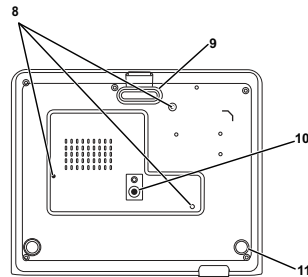

1	Panel de control
2	Lengüeta de zoom y Anillo de enfoque
3	Lente
4	Receptores de infrarrojos (IR)
5	Tapa de la lente
6	Botón de extracción rápida
7	Tapa de la lámpara
8	Orificios de montaje para instalación en el techo: orificio para tornillos M3 x 4,6mm de fondo. Par de torsión recomendado <8 kgf-cm
9	Base de ajuste frontal
10	Orificio para instalar trípode: inserte una tuerca de 1/4"*20 UNC
11	Rueda de ajuste de la inclinación

### **⚠ ADVERTENCIA: Instrucciones de seguridad**

- 1 No utilice el proyecto cerca de otros aparatos que generen mucho calor.
- 2 No utilice el proyecto en zonas en las que exista una gran cantidad de polvo.  
El polvo podría provocar un fallo en el sistema y, por consiguiente, el apagado automático del proyector.
- 3 Asegúrese de que el proyector está montado en una zona bien ventilada.
- 4 No bloquee las ranuras de ventilación ni aberturas del proyector.
- 5 Asegúrese de que el proyector funciona a la temperatura ambiente adecuada (entre 0 °C y 35 °C).

- 6** No toque la salida de ventilación, ya que puede alcanzar una temperatura elevada una vez encendido el proyector o inmediatamente después de apagarlo.
- 7** No mire a la lente mientras el proyector está encendido. Si lo hace sus ojos pueden sufrir daños.
- 8** No coloque ningún objeto cerca o enfrente del proyector ni tape la lente de este mientras dicho proyector está encendido, ya que el calor puede derretir o quemar el mencionado objeto.



**NOTA:**

- No monte el proyector en el techo por sí mismo. Este montaje lo debe realizar un profesional especializado.
- Kit recomendado para montar el proyector en el techo (N/P: C4504). Para obtener más información, consulte el sitio Web de soporte técnico de Dell en [support.dell.com](http://support.dell.com).
- Para obtener más detalles, consulte la *información de seguridad* suministrada con el proyector.

# Conexión del proyector

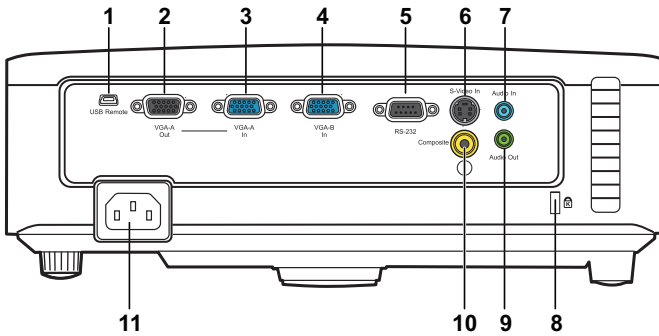

1	Conector remoto Mini USB (tipo B)	7	Conector de entrada de audio
2	Salida VGA-A (derivada del monitor)	8	Ranura para el cable de seguridad
3	Conector de entrada VGA-A (D-sub)	9	Conector de salida de audio
4	Conector de entrada VGA-B (D-sub)	10	Conector de video compuesto
5	Puerto de control RS232	11	Conector del cable de alimentación
6	Conector de S-video		



**ADVERTENCIA:** Antes de comenzar cualquiera de los procedimientos de esta sección, siga las instrucciones de seguridad descritas en la página 6.



# Conexión a su PC

## Conexión de un equipo mediante un cable VGA

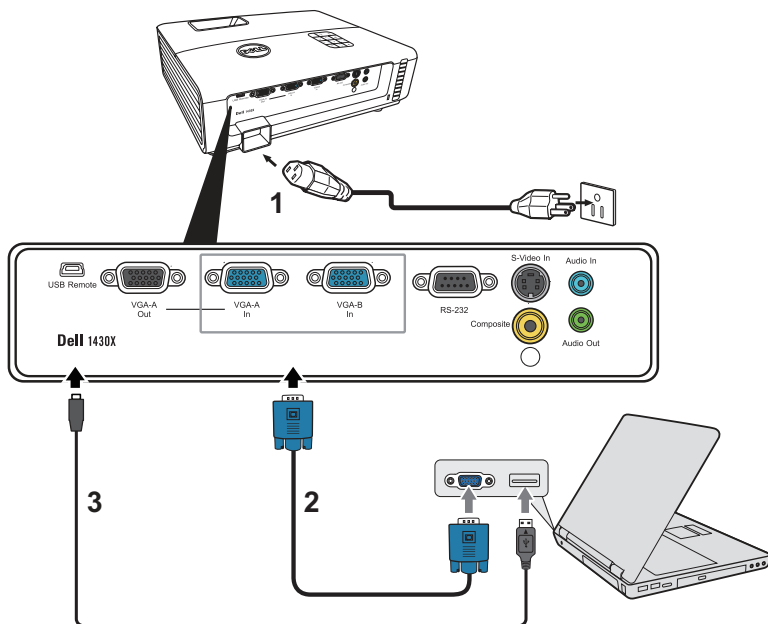

1	Cable de alimentación
2	Cable VGA a VGA
3	Cable USB-A a Mini USB-B



**NOTA:** El cable Mini USB-B no se proporciona con el proyector.



**NOTA:** Conecte el cable Mini USB-B si desea utilizar las funciones de Página anterior y Página siguiente del mando a distancia.

## Conexión derivada del monitor mediante cables VGA

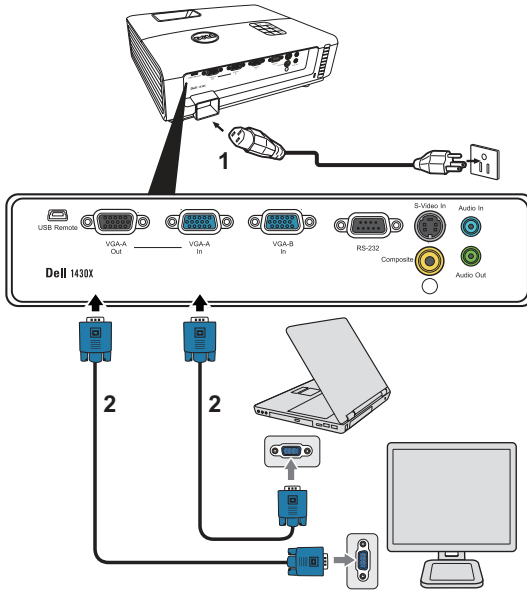

1	Cable de alimentación
2	Cable VGA a VGA



**NOTA:** Solamente se suministra un cable VGA con el proyector. Puede adquirir un cable VGA adicional a través del sitio Web de Dell en [www.dell.com](http://www.dell.com).

# Conexión a un reproductor de DVD

## Conexión de un reproductor de DVD mediante un cable de S-video

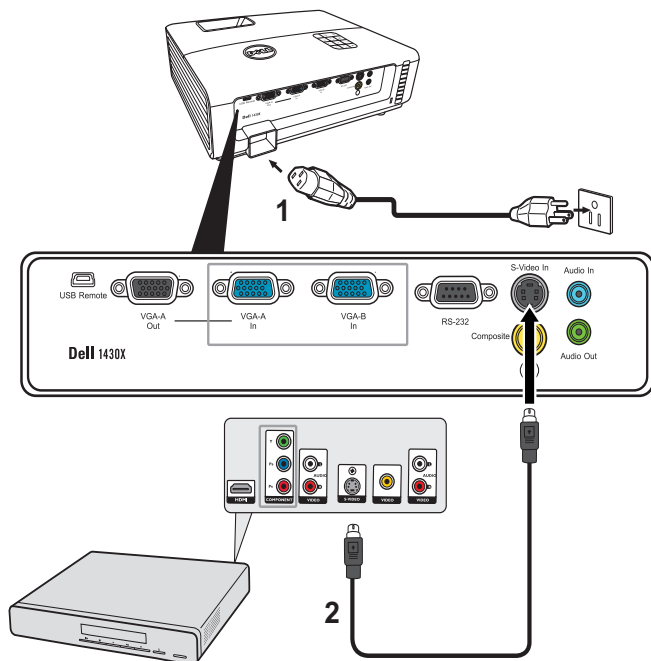

1	Cable de alimentación
2	Cable de S-video



**NOTA:** El cable de S-video no se suministra con el proyector. Puede adquirir el alargador de S-video de 15,24 m o 30,48 m (50 ó 100 pies) a través del sitio Web de Dell en [www.dell.com](http://www.dell.com).

## Conexión de un reproductor de DVD mediante un cable de vídeo compuesto

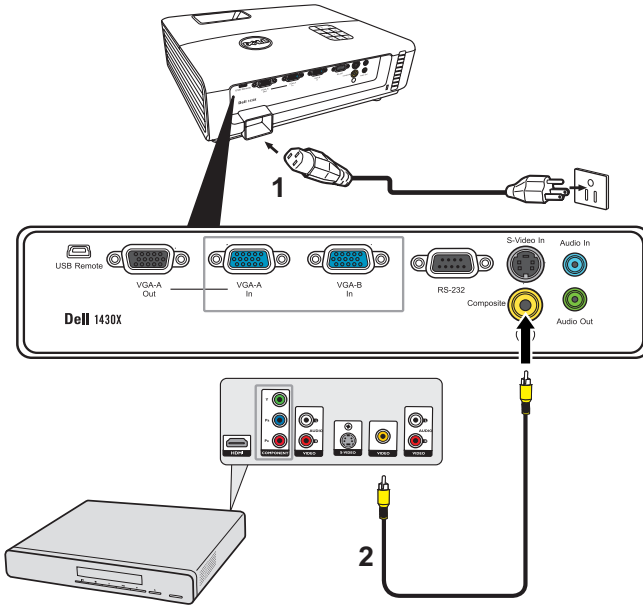

1	Cable de alimentación
2	Cable de vídeo compuesto

**NOTA:** El cable de vídeo compuesto no se suministra con el proyector. Puede adquirir el alargador de vídeo compuesto de 15,24 m o 30,48 m (50 ó 100 pies) a través del sitio Web de Dell en [www.dell.com](http://www.dell.com).

## Conexión de un reproductor de DVD mediante un cable de vídeo compuesto

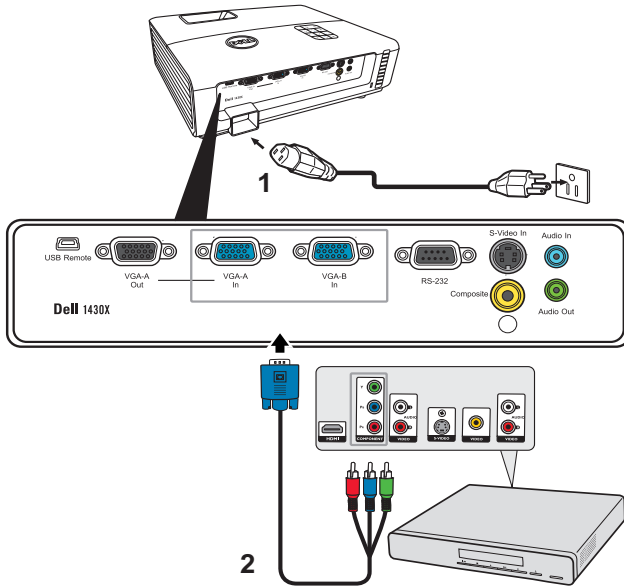

1	Cable de alimentación
2	Cable VGA a vídeo compuesto



**NOTA:** El cable VGA a vídeo compuesto no se suministra con el proyector. Puede adquirir el alargador de VGA a vídeo compuesto de 15,24 m o 30,48 m (50 ó 100 pies) a través del sitio Web de Dell en [www.dell.com](http://www.dell.com).

# Uso del proyector

## Encendido del proyector

 **NOTA:** Encienda el proyector antes de encender la fuente (PC, reproductor de DVD, etc.). La luz del botón **Alimentación** parpadeará en color azul hasta que se presione.

- 1 Retire la tapa de la lente.
- 2 Conecte el cable de alimentación y los cables de señal correspondientes. Para obtener información acerca de la conexión del proyector, consulte la sección "Conexión del proyector" en la página 8.
- 3 Presione el botón de **Alimentación** (consulte la sección "Uso del panel de control" en la página 19 para localizar el botón **Alimentación**).
- 4 Encienda el dispositivo fuente (PC, reproductor de DVD, etc.).
- 5 Conecte la fuente al proyector mediante el cable apropiado. Consulte la sección "Conexión del proyector" en la página 8 para obtener instrucciones sobre cómo conectar la fuente al proyector.
- 6 De forma predeterminada, la fuente de entrada del proyector se establece en VGA-A. Cambie dicha fuente si es necesario.
- 7 Si tiene varios dispositivos fuente conectados al proyector, presione el botón **Fuente** del mando a distancia o del panel de control para seleccionar el dispositivo fuente deseado. Consulte las secciones "Uso del panel de control" en la página 19 y "Uso del mando a distancia" en la página 22 para encontrar el botón **Fuente**.

## Apagado del proyector

 **PRECAUCIÓN:** Desenchufe el proyector después de apagarlo correctamente según se indica en el procedimiento siguiente.

- 1 Presione el botón **Alimentación**.

 **NOTA:** El mensaje "**Presione el botón Encendido para apagar el monitor.**" aparecerá en la pantalla. El mensaje desaparecerá después de 5 segundos o cuando presione el botón **Menú**.

- 2 Presione de nuevo el botón **Alimentación**. Los ventiladores de refrigeración continuarán funcionando durante 60 segundos.

3 Para apagar rápidamente el proyector, presione el botón Alimentación y manténgalo presionado durante 1 segundo mientras los ventiladores de refrigeración del proyector siguen funcionando.

**NOTA:** Antes de encender de nuevo el proyector, espere 60 segundos para dejar que la temperatura interna se estabilice.

4 Desconecte el cable de alimentación de la toma de corriente eléctrica y del proyector.

## Ajuste de la imagen proyectada

### Aumento de la altura del proyector

- 1 Eleve el proyector hasta que forme el ángulo de visualización deseado y pulse el botón de extracción rápida.
- 2 Utilice la rueda de ajuste de la inclinación para ajustar de forma precisa el ángulo de visualización.

### Disminución de la altura del proyector

- 1 Sujete el proyector elevado mientras pulsa el botón de extracción rápida, luego baje lentamente el proyector y utilice la rueda de ajuste de la inclinación para ajustar de forma precisa el ángulo de visualización.

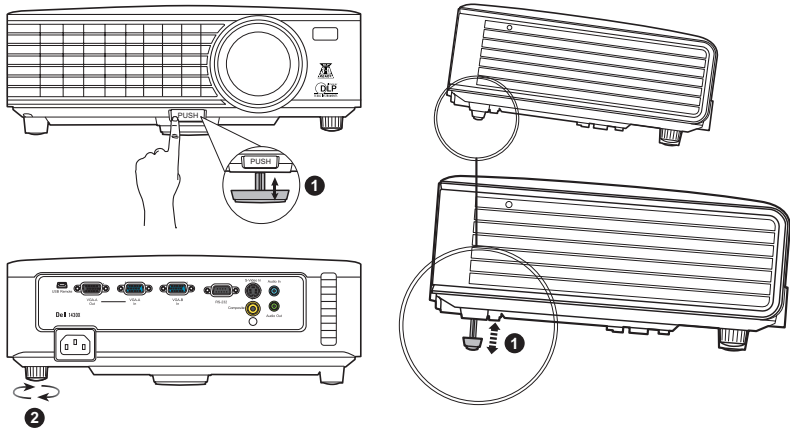

1	Base de ajuste frontal (Ángulo de inclinación: 0 a 6 grados)
2	Rueda de ajuste de la inclinación

## Ajuste del enfoque y zoom del proyector

**⚠ ADVERTENCIA:** Para evitar daños en el proyector, asegúrese de que la lente de zoom y el pie del elevador están completamente retraídos antes de trasladar o colocar el proyector en su maletín de transporte.

- 1 Gire la lengüeta de zoom para alejar o acercar la imagen.
- 2 Gire el anillo de enfoque hasta que la imagen se vea claramente. El proyector enfoca a distancias comprendidas entre 1 m y 8 m (3,28 pies a 26,24 pies).

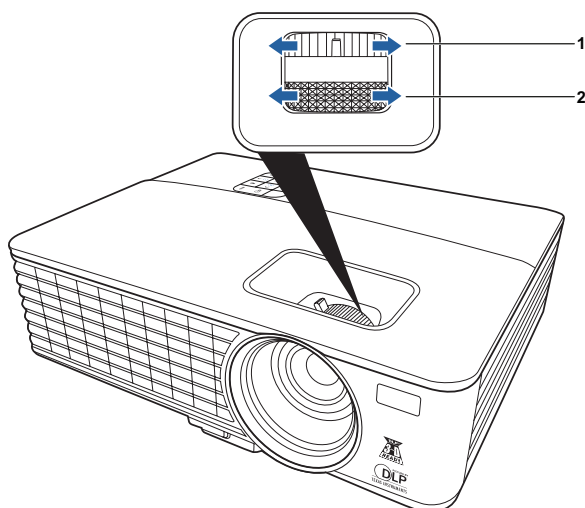

1	Lengüeta de zoom
2	Anillo de enfoque



# Ajuste del tamaño de la imagen de proyección

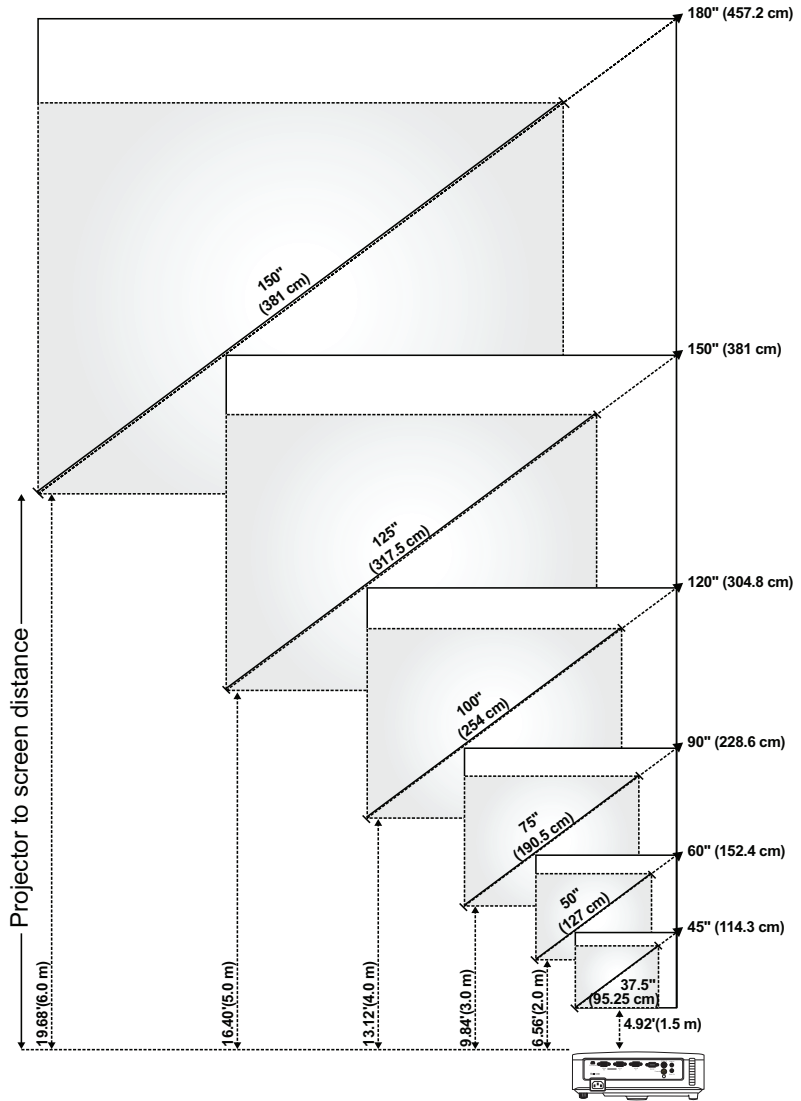





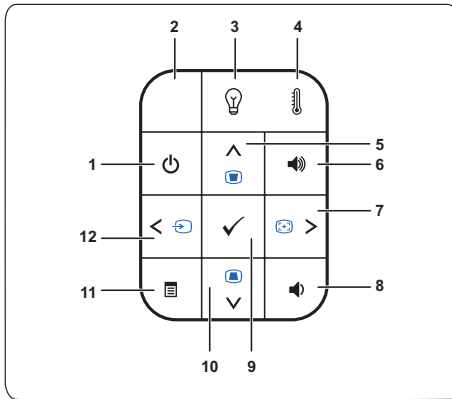



Pantalla (diagonal)	Máx.	45" (114,3 cm)	60" (152,4 cm)	90" (228,6 cm)	120" (304,8 cm)	150" (381 cm)	180" (457,2 cm)
	Mín.	37,5" (95,25 cm)	50" (127 cm)	75" (190,5 cm)	100" (254 cm)	125" (317,5 cm)	150" (381 cm)
Tamaño de la pantalla	Máx. (ancho x alto)	36" X 27"	48" X 36"	72" X 54"	96" X 72"	120" X 90"	144" X 108"
		(91,44 cm X 68,58 cm)	(121,92 cm X 91,44 cm)	(182,88 cm X 137,16 cm)	(243,84 cm X 182,88 cm)	(304,8 cm X 228,6 cm)	(365,76 cm X 274,32 cm)
	Mín. (ancho x alto)	30" X 22,5"	40" X 30"	60" X 45"	80" X 60"	100" X 75"	120" X 90"
		(76,2 cm X 57,15cm)	( 101,6cm X 76,2cm)	(152,4 cm X 114,3 cm)	(203,2 cm X 152,2 cm)	(254 cm X 190,5 cm)	(304,8 cm X 228,6 cm)
Hd	Máx.	29,7" (75,44 cm)	39,6" (100,58 cm)	59,4" (150,88 cm)	79" (201,17 cm)	99" (251,46 cm)	118,8" (301,75 cm)
	Mín.	24,75" (62,87 cm)	33" (83,82 cm)	49,5" (125,73 cm)	66" (167,64 cm)	82,5" (209,55 cm)	99" (251,46 cm)
Distancia		4,92' (1,5 m)	6,56' (2,0 m)	9,84' (3,0 m)	13,12' (4,0 m)	16,40' (5,0 m)	19,68' (6,0 m)
* Esta figura solamente sirve de referencia para el usuario.							

# Uso del panel de control



1	Alimentación	Enciende o apaga el proyector. Para obtener más información, consulte las secciones "Encendido del proyector" en la página 14 y "Apagado del proyector" en la página 14.
2	Receptor de infrarrojos	Apunte con el mando a distancia hacia el receptor de infrarrojos y presione un botón.
3	Luz de advertencia LÁMPARA	<p>Si el indicador ámbar LÁMPARA está encendido o parpadea, puede deberse a uno de los siguientes problemas:</p> <ul style="list-style-type: none"><li>• La lámpara está alcanzando el final de su período de vida útil</li><li>• El módulo de la lámpara no está correctamente instalado</li><li>• Avería en el controlador de la lámpara</li><li>• Avería en la rueda de colores</li></ul> <p>Para obtener más información, consulte las secciones "Solución de problemas del proyector" en la página 45 y "Señales de referencia" en la página 49.</p>

4	Luz de advertencia TEMPERATURA	<p>Si el indicador ámbar TEMPERATURA está encendido o parpadea, puede deberse a uno de los siguientes problemas:</p> <ul style="list-style-type: none"> <li>• La temperatura interna del proyector es demasiado alta</li> <li>• Avería en la rueda de colores</li> </ul> <p>Para obtener más información, consulte las secciones "Solución de problemas del proyector" en la página 45 y "Señales de referencia" en la página 49.</p>
5	Arriba  / Ajuste de clave	<p>Presione este botón para recorrer los elementos del menú en pantalla (OSD).</p> <p>Presione este botón para ajustar la distorsión de la imagen causada al inclinar el proyector (+40/-40 grados).</p>
6	Subir volumen 	Pulse para aumentar el volumen.
7	Ajuste Derecha  / Automático	<p>Presione este botón para recorrer los elementos del menú en pantalla (OSD).</p> <p>Presiónelo para sincronizar el proyector con la fuente de entrada.</p>
 <b>NOTE:</b> La función <b>Ajuste automático</b> no funciona mientras el menú OSD aparece en pantalla.		
8	Bajar volumen 	Pulse para disminuir el volumen.
9	Aceptar 	Presione este botón para confirmar la selección de un elemento.
10	Abajo  / Ajuste de clave	<p>Presione este botón para recorrer los elementos del menú en pantalla (OSD).</p> <p>Presione este botón para ajustar la distorsión de la imagen causada al inclinar el proyector (+40/-40 grados).</p>
11	Menú 	<p>Presione este botón para activar el menú en pantalla. Utilice las teclas de dirección y el botón <b>Menú</b> para desplazarse por el menú en pantalla.</p>

---







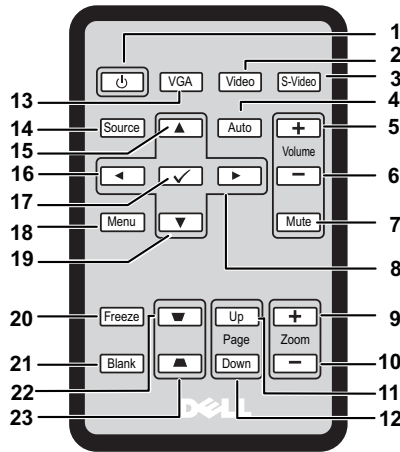



12 Izquierda  / Fuente	<p>Presione este botón para recorrer los elementos del menú en pantalla (OSD).</p> <p>Presiónelo para cambiar entre las fuentes RGB analógica, Compuesta, Componentes (YPbPr, a través de VGA) y S-video cuando haya varias fuentes conectadas al proyector.</p>
---	--

---

# Uso del mando a distancia



1	Alimentación	Enciende y apaga el proyector. Para obtener más información, consulte "Encendido del proyector" en la página 14 y "Apagado del proyector" en la página 14.
2	Vídeo	Pulse para elegir la fuente de Vídeo compuesto.
3	S-Vídeo	Pulse para elegir la fuente de S-Vídeo.
4	Ajuste automático	Pulse para sincronizar el proyector con la fuente de entrada. Ajuste automático no funciona si se muestra OSD.
5	Subir volumen	Pulse para aumentar el volumen.
6	Bajar volumen	Pulse para disminuir el volumen.
7	Silenciar	Pulse para silenciar o anular el silencio del altavoz del proyector.
8	Derecho	Pulse para desplazarse por los elementos del menú de visualización en pantalla (OSD).
9	Zoom +	Pulse para aumentar la imagen.
10	Zoom -	Pulse para disminuir la imagen.

11	Re Pág 	Pulse para desplazarse a la página anterior.  <b>NOTA:</b> El cable Mini USB-B debe estar conectado si desea utilizar la función Re Pág.
12	Av Pág 	Pulse para desplazarse a la página siguiente.  <b>NOTA:</b> El cable Mini USB-B debe estar conectado si desea utilizar la función Av Pág.
13	VGA	Pulse para elegir la fuente VGA.
14	Fuente	Pulse para alternar entre las fuentes de Analógico RGB, Compuesto, Componente (YPbPr, a través de VGA) y S-vídeo.
15	Arriba 	Pulse para desplazarse por los elementos del menú de visualización en pantalla (OSD).
16	Izquierdo 	Pulse para desplazarse por los elementos del menú de visualización en pantalla (OSD).
17	Intro 	Pulse para confirmar la selección.
18	Menú	Pulse para activar la visualización en pantalla
19	Abajo 	Pulse para desplazarse por los elementos del menú de visualización en pantalla (OSD).
20	Congelar	Pulse para pausar la imagen en pantalla.
21	En blanco	Pulse para ocultar/mostrar la imagen.
22	Ajuste de deformación trapezoidal 	Pulse para ajustar la distorsión de la imagen originada por la inclinación del proyector (+40/-40 grados).
23	Ajuste de deformación trapezoidal 	Pulse para ajustar la distorsión de la imagen originada por la inclinación del proyector (+40/-40 grados).

# Instalación de las pilas del mando a distancia

**NOTA:** Saque las pilas del mando a distancia cuando no se esté utilizando.

1 Presione y sostenga la pestaña de cierre mientras retira el soporte de la pila.

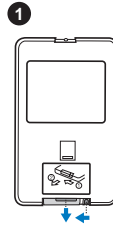

2 Compruebe las marcas de polaridad (+/-) en las pilas.

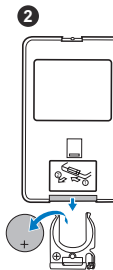

3 Inserte la pila y alinee su polaridad correctamente según las marcas en el compartimiento de las pilas.

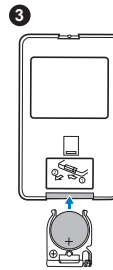

4 Vuelva a colocar el soporte de las pilas.

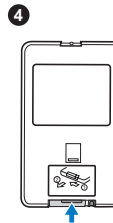





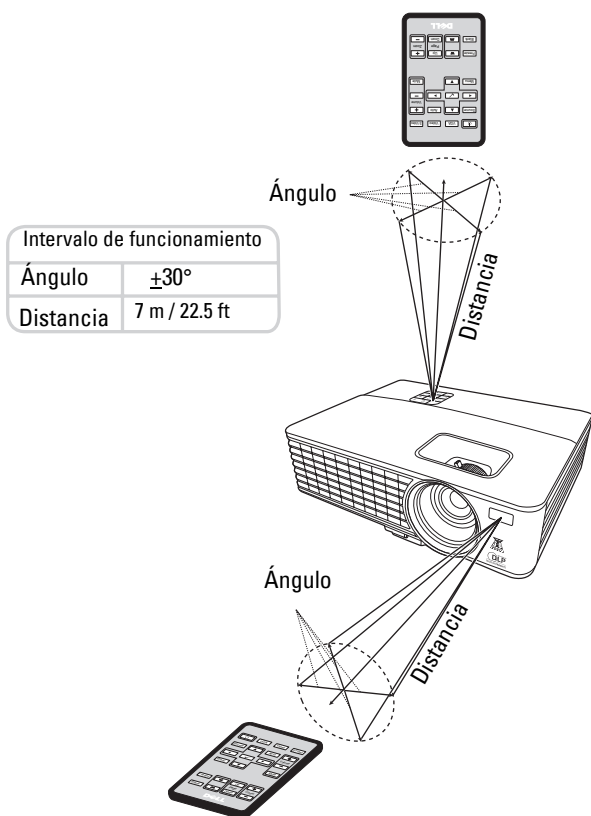





## Intervalo de funcionamiento con el mando a distancia



**NOTA:** El intervalo de funcionamiento real puede variar ligeramente del diagrama. Una batería débil también puede impedir que el mando a distancia no haga funcionar correctamente el proyector.

# Cómo usar los controles en pantalla

- El proyector cuenta con un Menú de visualización en pantalla (OSD) en varios idiomas que pueden mostrarse con o sin una fuente de entrada.
- Para desplazarse por las fichas del Menú principal, pulse los botones  o  en el panel de control o mando a distancia de su proyector.
- Para seleccionar un submenú, pulse el botón  en el panel de control o mando a distancia de su proyector.
- Para seleccionar una opción, pulse los botones  o  en el panel de control o mando a distancia de su proyector. El color cambia a azul oscuro. Cuando se selecciona un elemento, el color cambia a azul oscuro.
- Utilice los botones  o  en el panel de control o mando a distancia para ajustar la configuración.
- Para volver al Menú principal, pulse el botón  en el panel de control o en el mando a distancia.
- Para salir de los controles en pantalla, pulse el botón  o el botón **Menú** directamente en el panel de control o en el mando a distancia.

**NOTA:** La estructura y el conjunto de los controles en pantalla OSD son los mismos que para los modelos 1420X y 1430X.

## Fuente de entrada

El menú Fuente de entrada le permite seleccionar la fuente de entrada de su proyector.



**FUENTE AUTOMÁTICA**—Seleccione **Desactivado** (por defecto) para bloquear la actual señal de entrada. Si pulsa el botón **Fuente** cuando el modo **Fuente automática** está establecido en **Desactivado**, podrá seleccionar manualmente la señal de entrada. Seleccione **Activado** para detectar automáticamente las señales de entrada disponibles. Si pulsa el botón **Fuente** cuando el botón está encendido, éste encontrará automáticamente la siguiente señal de entrada disponible.

**VGA-A**—Pulse  para detectar la señal VGA-A.

**VGA-B**—Pulse  para detectar la señal VGA-B.

**COMPUESTO**—Pulse  para detectar la señal de Vídeo compuesto.

**S-VIDEO**—Pulse  para detectar la señal de S-Vídeo.

## Ajuste automático

Ajuste automático ajusta automáticamente la **Frecuencia** y el **Seguimiento** del proyector en el modo PC.



## Brillo/Contraste

El menú Brillo/Contraste le permite ajustar la configuración del brillo/ajuste de su proyector.

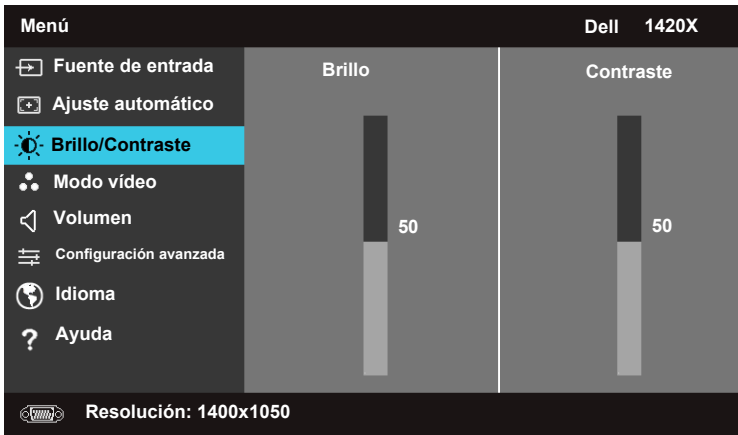

**BRILLO**—Utilice  y  para ajustar el brillo de la imagen.

**CONTRASTE**—Utilice  y  para ajustar el contraste de la pantalla.

## Modo vídeo

El menú Modo Vídeo le permite optimizar la imagen en pantalla: **Presentación**, **Brillo**, **Película**, **sRGB** (ofrece una representación de los colores más precisa) y **Personalizar** (establezca su configuración favorita).

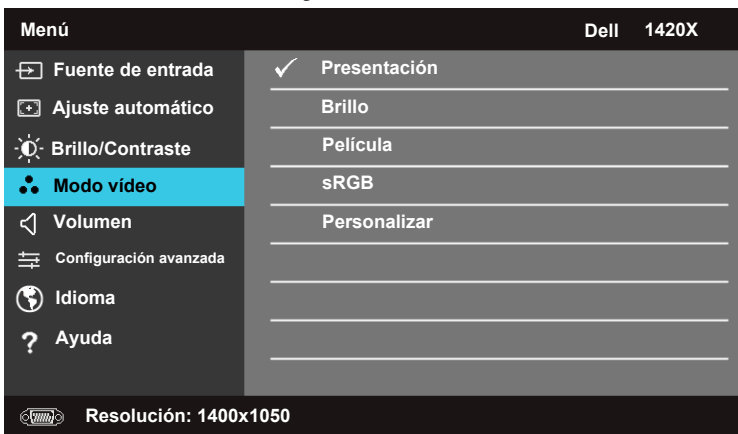

## Volumen

El menú Volumen le permite ajustar la configuración del volumen de su proyector.

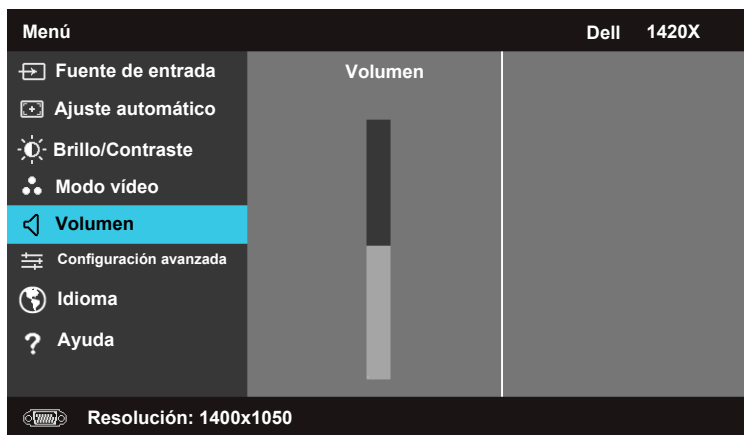

**VOLUMEN**—Pulse  para aumentar el volumen y  para disminuir el volumen.

## Configuración avanzada

El menú Configuración avanzada le permite cambiar los ajustes de la **Imagen**, **Pantalla**, **Proyector**, **Menú**, **Energía** e **Información**.

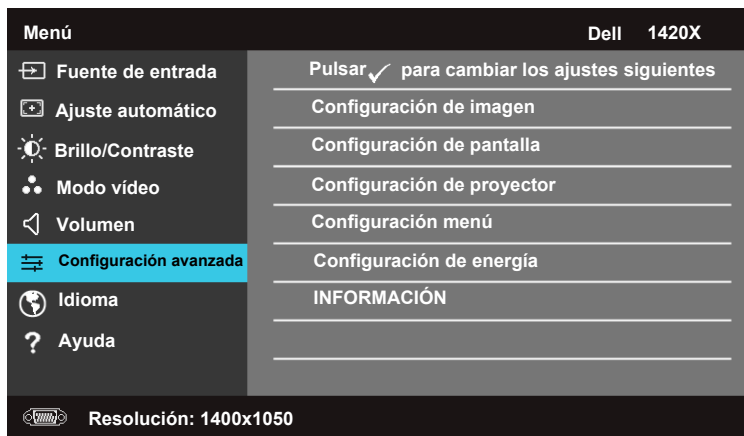

## Configuración de imagen (En modo PC)

Seleccione y pulse  para activar los ajustes de la imagen. El menú de ajustes de la imagen ofrece las siguientes opciones:

Configuración avanzada		Dell 1420X
Configuración de imagen	Temperatura de color	▶ Medio
Configuración de pantalla	Ajuste de color RGB	▶ R: 50 G:50 B:50
Configuración de proyector	Intensidad de blanco	▶ 10
Configuración menú	Espacio de color	▶ RGB
Configuración de energía	Salida VGA	▶ Desactivado
INFORMACIÓN		
 Resolución: 1400x1050		

**TEMPERATURA DE COLOR**—Le permite ajustar la temperatura del color. La pantalla tiene un aspecto más fresco a temperaturas de color más elevadas y un aspecto más tibio a temperaturas de color más bajas. Cuando ajusta los valores en el menú Ajuste de color RGB, se activa el modo Personalizado. Los valores se guardan en el modo Personalizado.

**AJUSTE DE COLOR RGB**—Le permite ajustar manualmente los colores rojo, verde y azul.

**INTENSIDAD DE BLANCO**—Utilice  y  para ajustar la intensidad del blanco de la pantalla.

**ESPACIO DE COLOR**—Le permite seleccionar el espacio del color, las opciones son: RGB, YCbCr, y YPbPr.

**SALIDA VGA**—Seleccione **Activado** o **Desactivado** para activar o desactivar la función de salida VGA en el estado en modo de espera del proyector. El modo predeterminado es **Desactivado**.



**NOTA:** Si ajusta la configuración de **Temperatura de color**, **Ajuste de color RGB** y **Intensidad de blanco**, el proyector cambia automáticamente a **Personalizar**.

## Configuración de imagen (En modo Vídeo)

Seleccione y pulse  para activar los ajustes de la imagen. El menú de ajustes de la imagen ofrece las siguientes opciones:

Configuración avanzada		Dell 1420X
Configuración de imagen	Temperatura de color	▶ Medio
Configuración de pantalla	Ajuste de color RGB	▶ R: 50 G:50 B:50
Configuración de proyector	Saturación	▶ 50
Configuración menú	Nitidez	▶ 16
Configuración de energía	Matiz	▶ 50
INFORMACIÓN	Intensidad de blanco	▶ 10
	Espacio de color	▶ YCbCr
	Salida VGA	▶ Desactivado

 Resolución: 720x480

**TEMPERATURA DE COLOR**—Le permite ajustar la temperatura del color. La pantalla tiene un aspecto más fresco a temperaturas de color más elevadas y un aspecto más tibio a temperaturas de color más bajas. Cuando ajusta los valores en el menú Ajuste de color RGB, se activa el modo Personalizar personalizado. Los valores se guardan en el modo Personalizar.

**AJUSTE DE COLOR RGB**—Le permite ajustar manualmente los colores rojo, verde y azul.

**SATURACIÓN**—Le permite ajustar la fuente de vídeo de blanco y negro a un color totalmente saturado. Pulse  para disminuir la cantidad de color en la imagen y  para aumentar la cantidad de color en la imagen.

**NITIDEZ**—Pulse  para aumentar la nitidez y  para disminuir la nitidez.

**MATIZ**—Pulse  para disminuir la cantidad de verde en la imagen y  para aumentar la cantidad de rojo en la imagen (disponible sólo para NTSC).

**INTENSIDAD DE BLANCO**—Utilice  y  para ajustar la intensidad del blanco de la pantalla.

**ESPACIO DE COLOR**—Le permite seleccionar el espacio del color, las opciones son: RGB, YCbCr, y YPbPr.

**SALIDA VGA**—Seleccione **Activado** o **Desactivado** para activar o desactivar la función de salida VGA en el estado en modo de espera del proyector. El modo predeterminado es **Desactivado**.

 **NOTA:** Si ajusta la configuración de **Temperatura de color, Ajuste de color RGB, Saturación, Nitidez, Matiz** y **Intensidad de blanco**, el proyector cambia automáticamente a **Personalizar**.

### Configuración de imagen (Ninguna fuente de entrada)

Seleccione y pulse  para activar los ajustes de la imagen. El menú de ajustes de la imagen ofrece las siguientes opciones:

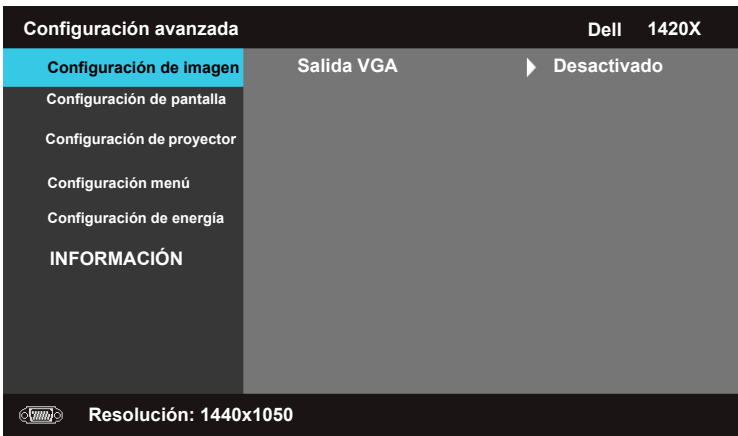

**SALIDA VGA**—Seleccione **Activado** o **Desactivado** para activar o desactivar la función de salida VGA en el estado en modo de espera del proyector. El modo predeterminado es **Desactivado**.



## Configuración de pantalla (En modo PC)

Seleccione y pulse  para activar Configuración de pantalla. El menú Configuración de pantalla ofrece las siguientes opciones:

Configuración avanzada		Dell 1420X
Configuración de imagen	Posición horizontal	▶ 50
<b>Configuración de pantalla</b>	Posición vertical	▶ 0
Configuración de proyector	Frecuencia	▶ 0
Configuración menú	Seguimiento	▶ 7
Configuración de energía	Relación de aspecto	▶ Original
<b>INFORMACIÓN</b>	Zoom	▶ X1
	Navegación de zoom	▶ Pulsar <input checked="" type="checkbox"/>

 Resolución: 1440x1050

**POSICIÓN HORIZONTAL**—Pulse  para mover la imagen hacia la izquierda y  para mover la imagen hacia la derecha.

**POSICIÓN VERTICAL**—Pulse  para mover la imagen hacia abajo y  para mover la imagen hacia arriba.

**FRECUENCIA**—Le permite cambiar la frecuencia del reloj de los datos en pantalla para que coincidan con la frecuencia de la tarjeta gráfica de su ordenador. Si ve una onda vertical parpadeando, utilice el control **Frecuencia** para un ajuste común.

**SEGUIMIENTO**—Sincronice la fase de la señal en pantalla con la tarjeta gráfica. Si detecta una imagen inestable o parpadeante, utilice **Seguimiento** para corregirla. Este es un ajuste fino.

**RELACIÓN DE ASPECTO**—Le permite seleccionar la relación de aspecto para ajustar cómo aparece la imagen.

- Original — Seleccione Original para conservar la relación de aspecto de la imagen proyectada según la fuente de entrada.
- 16:9 — La fuente de entrada se amplía para ajustarse al ancho de la pantalla y proyecta una imagen en pantalla 16:9.
- 4:3 — La fuente de entrada se amplía para ajustarse a la pantalla y proyecta una imagen 4:3.

**Zoom**—Pulse  y  para ampliar la imagen.

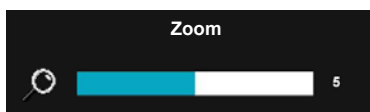

Ajuste la escala de la imagen pulsando **Zoom+** o **Zoom-** en el mando a distancia.

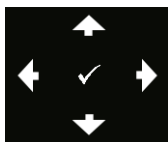

**NAVIGACIÓN DE ZOOM**—Pulse  para activar el menú Navegación de zoom.

Utilice     para desplazarse por la pantalla de proyección.

## Configuración de pantalla (En modo Vídeo)

Seleccione y pulse  para activar Configuración de proyector. El menú Configuración de proyector ofrece las siguientes opciones:

Configuración avanzada		Dell 1420X
Configuración de imagen	Relación de aspecto	▶ Original
<b>Configuración de pantalla</b>	Zoom	▶ X1
Configuración de proyector	Navegación de zoom	▶ Pulsar <input checked="" type="checkbox"/>
Configuración menú	Visualización 3D	▶ Desactivado
Configuración de energía	Invertir Sincr 3D	▶ Desactivado
<b>INFORMACIÓN</b>		
 <b>Resolución: 720x480</b>		

**RELACIÓN DE ASPECTO**—Le permite seleccionar la relación de aspecto para ajustar cómo aparece la imagen.

- Original — Seleccione Original para conservar la relación de aspecto de la imagen proyectada según la fuente de entrada.
- 16:9 — La fuente de entrada se amplía para ajustarse al ancho de la pantalla y proyecta una imagen en pantalla 16:9.
- 4:3 — La fuente de entrada se amplía para ajustarse a la pantalla y proyecta una imagen 4:3.

**ZOOM**—Pulse  y  para ampliar la imagen.

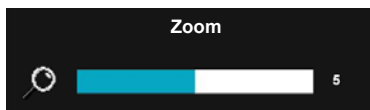

Ajuste la escala de la imagen pulsando **Zoom+** o **Zoom-** en el mando a distancia.

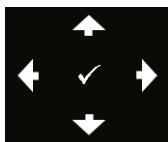

**NAVIGACIÓN DE ZOOM**—Pulse  para activar el menú Navegación de zoom.

Utilice     para desplazarse por la pantalla de proyección.

**VISUALIZACIÓN 3D**—Seleccione Activado para iniciar la función de visualización 3D (por defecto está Desactivado).



**NOTA:**

- 1 Cuando desee crear una experiencia en 3D, necesitará unos cuantos otros componentes, entre los que se incluyen:
  - a. Ordenador/portátil con una tarjeta gráfica de potencia cuadrúplice con señal de salida de 120 Hz.
  - b. Gafas 3D "Activas" con DLP Link.
  - c. Contenido 3D. Consulte la "Nota 4".
  - d. Reproductor 3D. (Ejemplo: Reproductor estereoscópico...)
- 2 Active la función 3D cuando cumple con algunas de las condiciones indicadas a continuación:
  - a. Ordenador/portátil con una tarjeta gráfica, capaz de transmitir una señal 120 Hz a través de un cable VGA.
  - b. Introducción de un conjunto de contenido 3D a través de Vídeo y S-Vídeo.
- 3 "Visualización 3D" sólo se activará en el menú "Ajustes de pantalla de la configuración avanzada" cuando el proyector detecta cualquiera de las entradas indicadas arriba.
- 4 La compatibilidad 3D y la tasa de actualización son las siguientes:
  - a. VGA 1280 x 720 120 Hz, 1024 x 768 120 Hz y 800 x 600 120 Hz
  - b. Compuesto/S-Vídeo 60 Hz
  - c. Componente 480i
- 5 La señal VGA recomendada para portátiles es la salida en modo único (No se recomienda el modo dual).

**INVERTIR SINCR 3D**—Si ve una imagen discreta o que se solapa mientras lleva gafas DLP 3D, puede que tenga que ejecutar 'Invertir' para obtener la mejor coincidencia de la secuencia de imagen izquierda/derecha para conseguir la imagen correcta. (Para gafas DLP 3D)

## Configuración de proyector

Seleccione y pulse  para activar Configuración de proyector. El menú Configuración de proyector ofrece las siguientes opciones:

Configuración avanzada		Dell 1420X
Configuración de imagen	Fuente automática	▶ Desactivado
Configuración de pantalla	Modo proyector	▶ Frontal
<b>Configuración de proyector</b>	Altavoz	▶ Activado
Configuración menú	Cerrar subtítulos	▶ Desactivado
Configuración de energía	Pant Ini	▶ Dell
<b>INFORMACIÓN</b>	Modo altitud elevada	▶ Desactivado
	Patrón de prueba 2	▶ Desactivado
	Restablecer a original	▶ Pulsar ✓

 Resolución: 1440x1050

**FUENTE AUTOMÁTICA**—Seleccione **Desactivado** (por defecto) para bloquear la actual señal de entrada. Si pulsa el botón Fuente cuando el modo **Fuente automática** está establecido en **Desactivado**, podrá ajustar manualmente la señal de entrada. Seleccione **Activado** para detectar automáticamente las señales de entrada disponibles. Si pulsa el botón **Fuente** cuando el botón está encendido, éste encontrará automáticamente la siguiente señal de entrada disponible.

**MODO PROYECTOR**—Le permite seleccionar el modo del proyector, en función de cómo está instalado el proyector.

- Frontal — Esta es la opción por defecto.
- Frontal techo — El proyector pone la imagen al revés para una proyección de montaje en techo.
- Trasero — El proyector invierte la imagen para que puede proyectar desde detrás de una pantalla translúcida.
- Posterior techo — El proyector invierte y pone la imagen al revés. Puede proyectar desde una pantalla translúcida con una proyección montada en el techo.

**ALTAVOZ** —Seleccione **Activado** para activar el altavoz. Seleccione **Desactivado** para desactivar el altavoz.





**CERRAR SUBTÍTULOS**—Seleccione **Activado** para habilitar cerrar subtítulos y activar el menú cerrar subtítulos. Seleccione las opciones adecuadas para cerrar subtítulos: SC1, SC2, SC3, y SC4.

 **NOTA:** Cerrar subtítulos está disponible sólo para NTSC.

**PANT INI**—El fondo de pantalla por defecto es el logotipo de Dell.

**MODO ALTITUD ELEVADA**—Seleccione **Activado** cuando se encuentre a una altura entre 1.500 y 3.000 m.

**PATRÓN DE PRUEBA 2**—Patrón de prueba se utiliza para probar el enfoque y la resolución.

Puede activar o desactivar el **Patrón de prueba 2** seleccionando **Desactivado**, 1 o 2. También puede abrir el **Patrón de prueba 1** manteniendo pulsados los botones  y  en el panel de control de forma simultánea durante 2 segundos. También puede abrir el Patrón de prueba 2 manteniendo pulsados los botones  y  en el panel de control de forma simultánea durante 2 segundos.

Patrón de prueba 1:

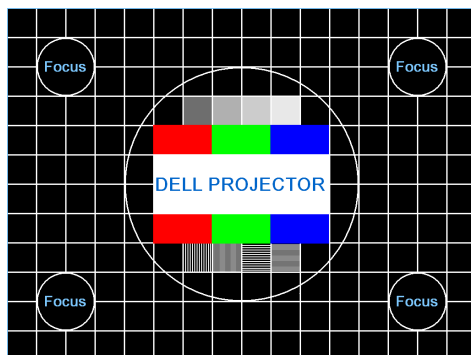

Patrón de prueba 2:

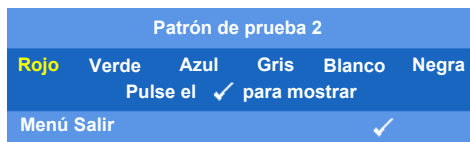



**RESTABLECER A ORIGINAL**—Selecione y pulse  para restablecer todos los ajustes a sus valores predeterminados de fábrica, aparecerá el siguiente mensaje de advertencia.

**Restablecimiento a valores predet. de fábrica**

Los elementos que se restablecen incluyen los ajustes de las fuentes del ordenador y la fuente de vídeo.

### Configuración menú

Selecione y pulse  para activar los ajustes del menú. Los ajustes del menú están formados por las siguientes opciones:

Configuración avanzada		Dell 1420X
Configuración de imagen	Posición de menú	► Centro
Configuración de pantalla	Menú tiempo de espera	► 20 segundos
Configuración de proyector	Menú transparencia	► 0
<b>Configuración menú</b>	Menú bloqueo	► Desactivado
Configuración de energía	Contraseña	► Desactivar
<b>INFORMACIÓN</b>	Cambiar contraseña	► Pulsar 

 Resolución: 1440x1050

**POSICIÓN DE MENÚ**—Le permite cambiar la posición del menú OSD en la pantalla.

**MENÚ TIEMPO DE ESPERA**—Le permite ajustar el tiempo de espera de los controles en pantalla. De forma predeterminada, los controles en pantalla desaparecen transcurridos 20 segundos de inactividad.

**MENÚ TRANSPARENCIA**—Selecione para cambiar el nivel de transparencia del fondo de los controles en pantalla.

**MENÚ BLOQUEO**—Seleccione **Activado** para activar Menú bloqueo y ocultar el menú OSD. Seleccione **DESACTIVADO** para desactivar el Menú bloqueo. Si desea desactivar la función Menú bloqueo y aparece OSD, pulse el botón **Menú** en el panel de control o mando a distancia durante 15 segundos y, a continuación, desactive la función.

**CONTRASEÑA**—Cuando se activa Protección con contraseña, se mostrará una pantalla de Protección con contraseña pidiéndole que introduzca una contraseña cuando el enchufe de alimentación esté insertado en la toma eléctrica y se encienda por primera vez el proyector. Por defecto, esta opción está deshabilitada. Puede activar esta función, seleccionando **Habilitado**. Si la contraseña se ha establecido anteriormente, escriba en primer lugar la contraseña y seleccione la función. Esta función de seguridad con contraseña se activará la próxima vez que encienda el proyector. Si habilita esta función, se le pedirá que introduzca la contraseña del proyector después de encenderlo.

1 Primera solicitud de entrada de contraseña:

- a Vaya al menú **Configuración menú**, pulse  y luego seleccione **Contraseña** en **Habilitar** el ajuste de la contraseña.

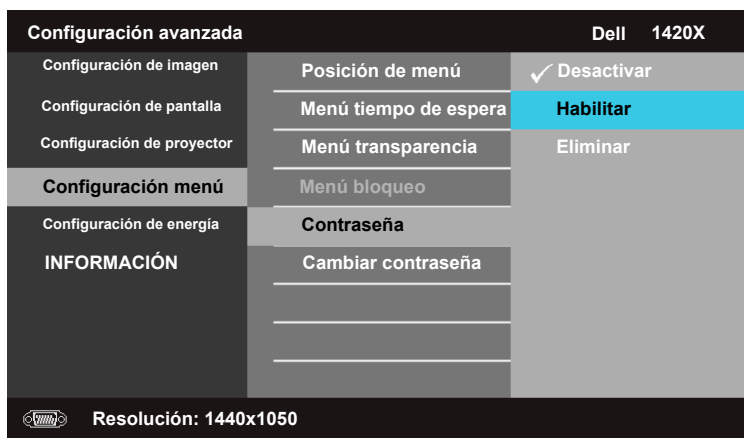

- b Activar la función de contraseña mostrará una pantalla de caracteres, escriba un número de 4 dígitos de la pantalla y pulse .

Por favor, escriba la contraseña nueva.

Contraseña (código de 4 caracteres):

A	B	C	D	E	F	G	H	I	J
K	L	M	N	O	P	Q	R	S	T
U	V	W	X	Y	Z	0	1	2	3
4	5	6	7	8	9	←	Intro	Salir	

> < ✓ ^

PPID CN-0R3KXG-S0081-137-0004  Selecionar Confirmar

- c Para confirmar, vuelva a introducir la contraseña.
- d Si la verificación de la contraseña es correcta, puede reanudar accediendo a las funciones del proyector y sus utilidades.
- 2 Si ha introducido una contraseña incorrecta, se le ofrecerán otras 2 oportunidades. Después de tres intentos no válidos, el proyector se apagará automáticamente.

 **NOTA:** Si ha olvidado su contraseña, póngase en contacto con DELL™ o personal de servicio cualificado.

- 3 Para deshabilitar la función de la contraseña, seleccione **Desactivar**.
- 4 Para eliminar la contraseña, seleccione **Eliminar**.



**CAMBIAR CONTRASEÑA**—Escriba la contraseña original y luego introduzca la nueva contraseña y confírmela de nuevo.

Por favor, escriba la contraseña original.

Contraseña (código de 4 caracteres):

<b>A</b>	B	C	D	E	F	G	H	I	J
K	L	M	N	O	P	Q	R	S	T
U	V	W	X	Y	Z	0	1	2	3
4	5	6	7	8	9	←	Intro	Salir	

> < ✓ ^ Seleccionar

PPID CN-0R3KXG-S0081-137-0004  Confirmar

Por favor, escriba la contraseña nueva.

Contraseña (código de 4 caracteres):

<b>A</b>	B	C	D	E	F	G	H	I	J
K	L	M	N	O	P	Q	R	S	T
U	V	W	X	Y	Z	0	1	2	3
4	5	6	7	8	9	←	Intro	Salir	

> < ✓ ^ Seleccionar

PPID CN-0R3KXG-S0081-137-0004  Confirmar

Por favor, escriba la contraseña nueva otra vez.

Contraseña (código de 4 caracteres):

<b>A</b>	B	C	D	E	F	G	H	I	J
K	L	M	N	O	P	Q	R	S	T
U	V	W	X	Y	Z	0	1	2	3
4	5	6	7	8	9	←	Intro	Salir	

> < ✓ ^ Seleccionar

PPID CN-0R3KXG-S0081-137-0004  Confirmar

## Configuración de energía

Seleccione y pulse  para activar los ajustes de energía. Los ajustes de energía están formados por las siguientes opciones:

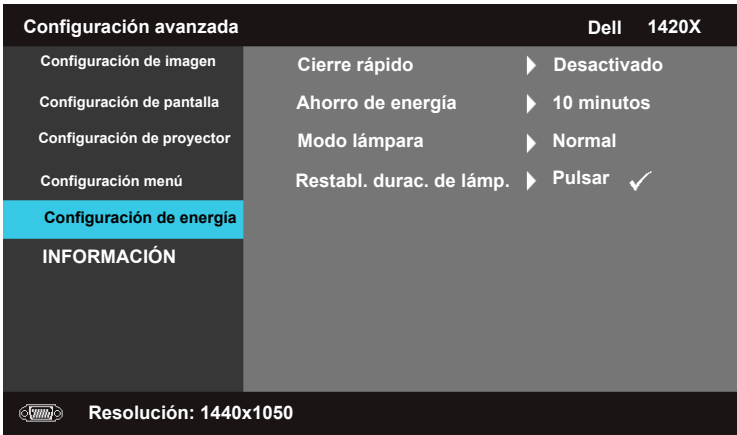

**CIERRE RÁPIDO**—Seleccione **Activado** para apagar el proyector pulsando sólo una vez el botón de **Alimentación**. Esta función permite que el proyector se cierre rápidamente con una velocidad del ventilador acelerada. Está previsto un ruido acústico ligeramente más alto durante el cierre rápido.



**NOTA:** Antes de volver a encender el proyector, espere 60 segundos para permitir que se establezca la temperatura interna. El proyector tardará un poco más en encenderse si intenta encenderlo de forma inmediata. Su ventilador de refrigeración funcionará a velocidad completa durante unos 30 segundos para estabilizar la temperatura interna.

**AHORRO DE ENERGÍA**—Seleccione **Desactivado** para deshabilitar el modo Ahorro de energía. Por defecto, el proyector está establecido para acceder al modo de ahorro de energía tras 10 minutos de inactividad. Aparece un mensaje de advertencia en la pantalla que indica un recuento de 60 segundos antes de cambiar al modo de ahorro de energía. Pulse cualquier tecla durante el periodo de recuento para detener el modo de ahorro de energía.

También puede establecer un periodo de retraso distinto para acceder al modo de ahorro de energía. El periodo de retraso es el tiempo que desea que el proyector se espere sin una señal de entrada. El ahorro de energía puede establecerse en 30, 60, 90 o 120 minutos.

Si no se detecta ninguna señal de entrada durante el periodo de retraso, el proyector apaga la lámpara y pasa al modo de ahorro de energía. Si se detecta una señal de entrada dentro del periodo de retraso, el proyector se enciende automáticamente. Si no se detecta ninguna señal de entrada al cabo de dos horas durante el modo de ahorro de energía, el proyector cambia del modo de ahorro de energía al modo apagado. Para encender el proyector, pulse el botón Alimentación.

**MODO LÁMPARA**—Le permite seleccionar entre el modo Normal o ECO.

El modo Normal funciona a un nivel de energía total. ECO funciona a un nivel de energía menor, lo que facilita una vida de la lámpara más larga, un funcionamiento más silencioso y una salida de la luminancia en la pantalla más tenue.

**RESTABL. DURAC. DE LÁMP.**—Pulse  y seleccione la opción Confirmar para restablecer la duración de la lámpara.

## INFORMACIÓN

El menú Información muestra los ajustes actuales del proyector.

Configuración avanzada		Dell 1420X
Configuración de imagen	Nombre del modelo: 1420X	
Configuración de pantalla	Horas operativas : 2 horas	
Configuración de proyector	PPID : CN-0R3KXG-S0081-137-0004	
Configuración menú		
Configuración de energía		
<b>INFORMACIÓN</b>		
 Resolución: 1440x1050		

## Idioma

Le permite establecer el idioma para los controles en pantalla. Pulse  para activar el menú **Idioma**.



## Ayuda

Si tiene problemas con su proyector, puede acceder al menú de ayuda para solucionar el problema.

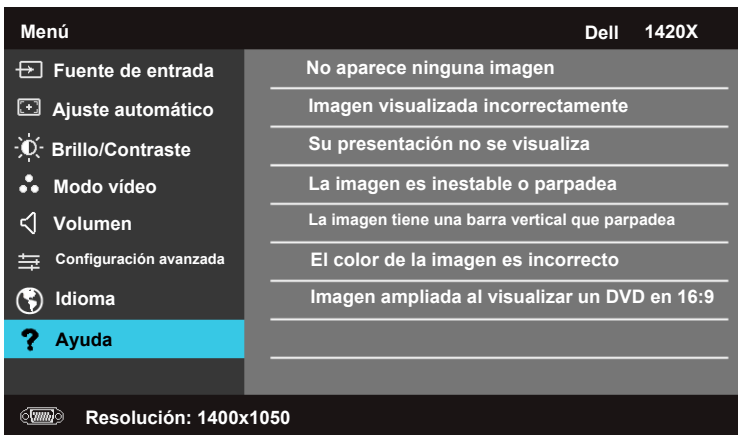

# Solución de problemas del proyector



Si tiene problemas con el proyector, consulte las siguientes sugerencias para solucionarlos. Si el problema persiste, comuníquese con Dell™. (Consulte la sección Ponerse en contacto con Dell™ en la página 58).

## Problema

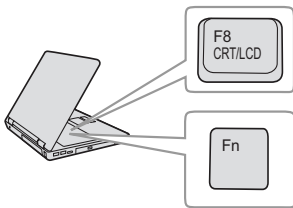
No aparece ninguna imagen en la pantalla







## Solución posible

- Compruebe que haya quitado la tapa de la lente y que el proyector esté encendido.
- Asegúrese de que la opción **Fuente de entrada**, está correctamente establecida en el menú OSD.
- Asegúrese de que el puerto de gráficos externos está habilitado. Si está usando una computadora portátil Dell™, pulse   (Fn+F8). En el caso de otros equipos, consulte la documentación correspondiente. La señal de salida del equipo no se corresponde con los estándares de la industria. Si se produce este problema, actualice el controlador de vídeo del equipo. Para los equipos Dell, consulte el sitio [Web support.dell.com](http://Web.support.dell.com).
- Asegúrese de que todos los cables están conectados firmemente. Consulte la sección "Conexión del proyector" en la página 8.
- Asegúrese de que los contactos de los conectores no están doblados o rotos.
- Asegúrese de que la lámpara está instalada firmemente (consulte la sección "Cambiar la lámpara" en la página 50).
- Utilice la opción **Patrón de prueba** del menú **Otros**. Asegúrese de que los colores del patrón de prueba son los correctos.

Falta la fuente de entrada. No se puede cambiar a una fuente de entrada particular.

Asegúrese de que hay una fuente de entrada concreta establecida en Habilitar.

<b>Problema (continuación)</b>	<b>Solución posible (continuación)</b>
Imagen parcial, desplazada o incorrecta	<p><b>1</b> Pulse el botón <b>Ajuste automático</b> del mando a distancia o del panel de control.</p> <p><b>2</b> Si está usando un equipo portátil de Dell™, establezca la resolución del mismo en XGA (1024 x 768):</p> <p><b>a</b> Haga clic con el botón secundario en una parte no utilizada del Escritorio de Windows®, haga clic en <b>Propiedades</b> y, a continuación, seleccione la ficha <b>Configuración</b>.</p> <p><b>b</b> Compruebe que la resolución es 1024 x 768 píxeles para el puerto del monitor externo.</p> <p><b>c</b> Presione   (Fn+F8).</p> <p>Si tiene problemas cambiando las resoluciones o el monitor se bloquea, reinicie todo el equipo y el proyector.</p> <p>Si no está utilizando un equipo portátil de Dell™, consulte la documentación del mismo. La señal de salida del equipo puede no corresponderse con los estándares de la industria. Si se produce este problema, actualice el controlador de vídeo del equipo. Para los equipos Dell™, consulte el sitio Web <a href="http://support.dell.com">support.dell.com</a>.</p>
La pantalla no muestra la presentación	Si está usando un equipo portátil, pulse   (Fn+F8).
La imagen es inestable o parpadea	Ajuste el seguimiento en el submenú OSD <b>Pantalla</b> (solamente en Modo PC).
La imagen presenta una línea vertical que parpadea	Ajuste la frecuencia en el submenú OSD <b>Pantalla</b> (sólo en Modo PC).
El color de la imagen no es correcto	<ul style="list-style-type: none"> <li>• Si la pantalla recibe una señal incorrecta de la tarjeta gráfica, establezca el tipo de señal en <b>RGB</b> en la ficha <b>Pantalla</b> del menú OSD.</li> <li>• Utilice la opción <b>Patrón de prueba</b> del menú <b>Otros</b>. Asegúrese de que los colores del patrón de prueba son los correctos.</li> </ul>

<b>Problema (continuación)</b>	<b>Solución posible (continuación)</b>
La imagen está desenfocada	<p><b>1</b> Ajuste el anillo de enfoque en la lente del proyector.</p> <p><b>2</b> Asegúrese de que la pantalla de proyección se encuentra alejada la distancia necesaria permitida del proyector (1 m [3,28 pies] a 12 m [39,37 pies]).</p>
La imagen aparece estirada en el modo DVD 16:9	<p>El proyector detecta automáticamente el formato de la señal de entrada. Mantendrá la relación de aspecto de la imagen proyectada conforme al formato de la señal de entrada con una configuración Original.</p> <p>Si la imagen sigue apareciendo estirada, ajuste la relación de aspecto en el menú OSD <b>Configurar</b>.</p>
La imagen aparece al revés	<p>Seleccione <b>Configuración de proyector</b> en el OSD y ajuste el modo proyector.</p>
La lámpara está quemada o emite un ruido de estallido	<p>Cuando la lámpara alcanza el final de su período de vida, puede quemarse y emitir un sonido de explosión. Si ocurre esto, el proyector no se volverá a encender. Para reemplazar la lámpara, consulte la sección "Cambiar la lámpara" en la página 50.</p>
La luz LÁMPARA se mantiene encendida de color ámbar	<p>Si la luz LÁMPARA está permanentemente encendida en color ámbar, reemplace la lámpara.</p>





<b>Problema (continuación)</b>	<b>Solución posible (continuación)</b>
La luz <b>LÁMPARA</b> parpadea de color ámbar	<p>Si la luz <b>LÁMPARA</b> parpadea en color ámbar, la conexión del módulo de la lámpara puede estar interrumpida. Compruebe el módulo de la lámpara y asegúrese de que está correctamente instalado.</p> <p>Si las luces <b>LÁMPARA</b> y <b>Alimentación</b> parpadean en ámbar, el controlador de la lámpara se ha averiado y el proyector se apagará automáticamente.</p> <p>Si las luces <b>LÁMPARA</b> y <b>TEMPERATURA</b> parpadean en ámbar y la luz <b>Alimentación</b> se ilumina permanentemente en azul, la rueda de colores se ha averiado y el proyector se apagará automáticamente.</p> <p>Para hacer desaparecer el modo de protección, pulse y mantenga presionado el botón <b>ALIMENTACION</b> durante 10 segundos.</p>
La luz <b>TEMPERATURA</b> se ilumina permanentemente en ámbar	El proyector se ha sobrecalentado. La pantalla se apaga automáticamente. Vuelva a encender la pantalla cuando el proyector se enfríe. Si el problema persiste, póngase en contacto con Dell™.
La luz <b>TEMPERATURA</b> parpadea en ámbar	Un ventilador del proyector se ha averiado y el proyector se apagará automáticamente. Intente borrar el modo de protección del proyector pulsando y manteniendo presionado el botón <b>ALIMENTACIÓN</b> durante 15 segundos. Espere unos 5 minutos e intente proporcionar de nuevo la alimentación. Si el problema persiste, póngase en contacto con Dell™.
El menú OSD no aparece en la pantalla	Intente presionar el botón Menú en el panel durante 15 segundos para desbloquear el menú OSD. Compruebe la información sobre la opción <b>Bloquear menú</b> en la página 39.
El mando a distancia no funciona bien o sólo funciona en un alcance limitado	Las pilas pueden estar agotadas. Si es así, sustitúyala por otra pila de un tipo idéntico o equivalente al recomendado por el fabricante.



# Señales de referencia

Estado del proyector	Descripción	Botones de control		Indicador	
		Alimentación	Menú	TEMPERATURA (Ámbar)	LÁMPARA (Ámbar)
Modo de espera	Proyector en modo de espera. Preparado para encenderse.	Azul Intermitente	Apagado	Apagado	Apagado
Modo de calentamiento	El proyector tardará algún tiempo en calentarse y encenderse.	Azul	Azul	Apagado	Apagado
Lámpara encendida	El proyector está en modo Normal, preparado para mostrar una imagen. <input checked="" type="checkbox"/> <b>Nota:</b> no se puede obtener acceso al menú OSD.	Azul	Azul	Apagado	Apagado
Modo de enfriamiento	El proyector se está enfriando para apagarse.	Azul	Apagado	Apagado	Apagado
Modo de ahorro de energía	Se ha activado el modo de ahorro de energía. El proyector entrará automáticamente en el modo de espera si no se detecta ninguna señal de entrada en dos horas.	ÁMBAR Intermitente	Apagado	Apagado	Apagado
Enfriamiento antes del modo de ahorro de energía	El proyector tarda 60 segundos en enfriarse antes de entrar en el modo de ahorro de energía.	Ámbar	Apagado	Apagado	Apagado
Proyector sobrecalentado	Puede que las aberturas de ventilación estén bloqueadas o que la temperatura ambiente sea superior a 35 °C. El proyector se apaga automáticamente. Asegúrese de que las aberturas de ventilación no se encuentran bloqueadas y de que la temperatura ambiente está dentro del rango de funcionamiento. Si el problema persiste, póngase en contacto con Dell.	Apagado	Apagado	Ámbar	Apagado
Controlador de la lámpara sobrecalentado	El controlador de la lámpara se ha sobrecalentado. Puede que las aberturas de ventilación estén bloqueadas. El proyector se apaga automáticamente. Vuelva a encender la pantalla cuando el proyector se enfríe. Si el problema persiste, póngase en contacto con Dell.	Ámbar	Apagado	Ámbar	Apagado
Avería en el ventilador	Uno de los ventiladores se ha averiado. El proyector se apaga automáticamente. Si el problema persiste, póngase en contacto con Dell.	Apagado	Apagado	Ámbar Intermitente	Apagado
Avería en controlador de lámpara	El controlador de la lámpara se ha averiado. El proyector se apaga automáticamente. Desenchufe el cable de alimentación 3 minutos después y, a continuación, vuelva a encender la pantalla. Si el problema persiste, póngase en contacto con Dell.	Ámbar Intermitente	Apagado	Apagado	Ámbar Intermitente
Error de conexión del módulo de la lámpara	La conexión del módulo de la lámpara puede estar interrumpida. Compruebe el módulo de la lámpara y asegúrese de que está correctamente instalado. Si el problema persiste, póngase en contacto con Dell.	Apagado	Apagado	Apagado	Ámbar Intermitente
Avería de la rueda de colores	La rueda de colores no se puede iniciar. El proyector se ha averiado y se apagará automáticamente. Desenchufe el cable de alimentación tres minutos después y, a continuación, encienda el proyector. Si el problema persiste, póngase en contacto con Dell.	Azul	Apagado	Ámbar Intermitente	Ámbar Intermitente
Fallo de la lámpara	Lámpara defectuosa. Sustituya la lámpara. La lámpara está alcanzando el fin de su vida útil.	Apagado	Apagado	Apagado	Ámbar
OSD encendido	Cuando el OSD del proyector se abre y es visible para los usuarios.	Azul	Azul	Apagado	Apagado

## Cambiar la lámpara

-  **ADVERTENCIA:** Antes de comenzar cualquiera de los procedimientos de esta sección, siga las instrucciones de seguridad descritas en la página 6.
-  **ADVERTENCIA:** Utilice una lámpara original para garantizar la seguridad y unas condiciones de seguridad óptimas del proyector.
-  **ADVERTENCIA:** La lámpara se calienta mucho durante el uso. No intente cambiarla hasta que el proyector se haya enfriado durante al menos 30 minutos.
-  **ADVERTENCIA:** No toque la bombilla ni el vidrio de la lámpara en ningún momento. Las lámparas de los proyectores son muy frágiles y pueden romperse si se tocan. Los trozos de cristal roto son afilados y podrían causar lesiones.
-  **ADVERTENCIA:** Si la lámpara se rompe, quite todas las piezas rotas del proyector y deshágase de ellas o recíclelas según la ley estatal, local o federal. Para obtener más información, consulte la página Web [www.dell.com/hg](http://www.dell.com/hg).

- 1 Apague el proyector y desconecte el cable de alimentación.
- 2 Deje que el proyector se enfríe durante al menos 30 minutos.
- 3 Afloje los tornillos que sujetan la tapa de la lámpara y quite dicha tapa.
- 4 Afloje el tornillo que sujeta la lámpara.
- 5 Levante la lámpara por su asa de metal.

 **NOTA:** Es posible que Dell™ solicite que las lámparas reemplazadas cubiertas por la garantía se devuelvan a Dell™. De lo contrario, póngase en contacto con su agencia local de eliminación de residuos para conocer el lugar de depósito más cercano.

- 6 Coloque la nueva lámpara.
- 7 Apriete el tornillo que sujeta la lámpara.
- 8 Vuelva a colocar la tapa de la lámpara y apriete los dos tornillos.

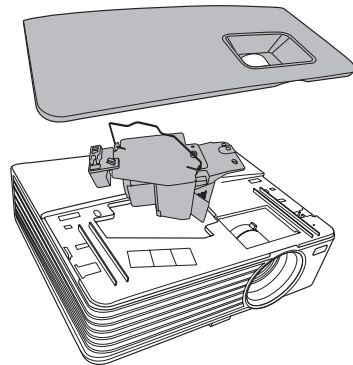

9 Restablezca el tiempo de uso de la lámpara seleccionando "Confirmar" en la opción Restabl. durac. de lámp. en la ficha Configuración de energía. (consulte "Configuración de energía" en la página 42). Cuando se cambia un nuevo módulo de la lámpara, el proyector lo detecta automáticamente y restablece las horas de la lámpara.



**ADVERTENCIA: Eliminación de lámparas (sólo para EE.UU.)**



**LAS LÁMPARAS DE ESTE PRODUCTO CONTIENEN MERCURIO Y DEBEN SER RECICLADAS O ELIMINADAS CONFORME A LAS LEYES LOCALES, ESTATALES Y FEDERALES. PARA OBTENER MÁS INFORMACIÓN, VISITE LA PÁGINA WEB [WWW.DELL.COM/HG](http://WWW.DELL.COM/HG) O PÓNGASE EN CONTACTO CON LA ALIANZA DE INDUSTRIAS ELECTRÓNICAS EN [WWW.EIAE.ORG](http://WWW.EIAE.ORG). PARA CONOCER DETALLES ESPECÍFICOS SOBRE LA ELIMINACIÓN DE LAS LÁMPARAS, VISITE LA PÁGINA WEB [WWW.LAMPRECYCLE.ORG](http://WWW.LAMPRECYCLE.ORG).**

## Especificaciones

Válvula de luz	0,55" XGA S450 DMD, DarkChip3™
Brillo	1420X: 2700 lúmenes ANSI (máx.) 1430X: 3200 lúmenes ANSI (máx.)
Tasa de contraste	2400:1 mínimo (totalmente activado/desactivado)
Uniformidad	85% típica (norma de Japón - JBMA)
Número de píxeles	1024 x 768 (XGA) Relación de aspecto 4:3
Color visible	1070 millones de colores
Velocidad de la rueda de colores	2X
Lente de proyección	Punto F: F/ 2,54~2,73 Distancia focal, f=18,18~21,84 mm Lente de zoom manual 1,2X Relación de proyección =1,64~1,97 gran angular y teleobjetivo Desplazamiento de 110%
Tamaño de la pantalla de proyección	38-180 pulgadas (diagonal)
Distancia de proyección	1 m ~ 8 m (3,28 ~ 26,24 pies)
Compatibilidad del video	Vídeo compuesto / S-Video: NTSC (M, 3.58, 4.43), PAL (B, D, G, H, I, M, N, 4.43), SECAM (B, D, G, K, K1, L, 4.25/4.4) Vídeo de componentes a través de VGA: 1080i/p, 720p, 576i/p y 480i/p
Fuente de alimentación	AC90-264 50/60 Hz universal con entrada PFC

Consumo de energía

1420X:

Modo normal: 305 W  $\pm$  10% con 110 Vca

Modo ECO: 265 W  $\pm$  10% con 110 Vca

Modo de espera: <0,5W

1430X:

Modo normal: 368 W  $\pm$  10% con 110 Vca

Modo ECO: 305 W  $\pm$  10% con 110 Vca

Modo de espera: <0,5W

Audio

1 altavoz x 2 vatios RMS

Nivel de ruido

1420X:

33 dB(A) en modo normal, 29 dB(A) en modo económico

1430X:

36 dB(A) en modo normal, 32 dB(A) en modo económico

Peso

5,7 kg (2,6 libras)

Dimensiones (Ancho x Alto x Fondo)

290 x 90,82 x 238 mm (11,4 x 3,6 x 9,3 pulgadas)

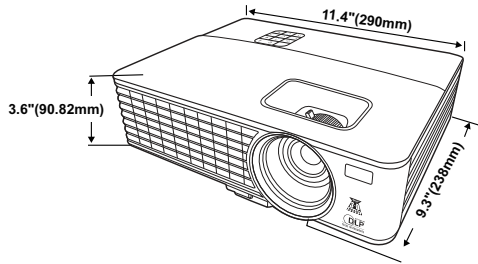

Condiciones medioambientales

Temperatura de funcionamiento: 0 °C a 35 °C (32 °F a 95 °F)

Humedad: 90% máximo

Temperatura de almacenamiento: -30 °C a 65 °C (-22 °F a 149 °F)

Humedad: 90% máximo

Temperatura de transporte: -20 °C a 60 °C (-4 °F a 140 °F)

Humedad: 90% máximo

## Conectores de E/S

Alimentación: un zócalo de alimentación de CA (3 contactos - entrada C14)

Entrada VGA: dos conectores D-sub de 15 contactos (azul), VGA-A y VGA-B, para señales de entrada analógicas RGB y de componentes.

Salida VGA: un conector D-sub de 15 contactos (negro) para derivación VGA-A.

Entrada de S-Video: un conector estándar S-Video mini-DIN de 4 contactos para señal Y/C.

Entrada de vídeo compuesto: un conector RCA amarillo para señal CVBS.

Entrada de audio analógico: un conector minitelefónico estéreo de 3,5 mm (verde).

Salida de audio fija: un conector minitelefónico estéreo de 3,5 mm (azul).

Puerto Mini USB (tipo B): un esclavo mini USB para soporte remoto.

Puerto RS232: Un conector D-sub de 9 patillas 1420X:

Lámpara Osram de 190 W reemplazable por el usuario (hasta 4500 horas en el modo normal/hasta 6000 horas en el modo económico)

1430X:

Lámpara Osram de 240 W reemplazable por el usuario (hasta 3000 horas en el modo normal/hasta 5000 horas en el modo económico)

## Lámpara



**NOTA:** El valor nominal del tiempo de vida útil de la lámpara para cualquier proyector es solamente una medida de la degradación del brillo y no una especificación del tiempo que tarda dicha lámpara en averiarse y dejar de emitir luz. La vida de una lámpara se define como el tiempo en el que más del 50 por ciento de una gran cantidad de lámparas de muestra tardan en reducir el brillo en aproximadamente el 50 por ciento de los lúmenes nominales. El valor nominal de la vida útil de la lámpara no se garantiza de ninguna forma. El período de vida de funcionamiento real de la lámpara de un proyector variará en función de las condiciones de funcionamiento y de los hábitos de uso. El uso de un proyector en condiciones adversas, como por ejemplo entornos polvorientos, temperaturas elevadas, muchas horas por día y apagado repentino, probablemente reducirá el período de vida útil de la lámpara o causará una avería en la misma.

## Modos de compatibilidad (analógico/digital)

Resolución	Modo	Tasa de actualización (Hz)	Frecuencia de sincronización h. (KHz)	Reloj de píxeles (MHz)
720 x 400	720 x 400_70	70,087	31,469	28,3221
640 x 480	VGA_60	59,94	31,469	25,175
	VGA_72	72,809	37,861	31,5
	VGA_75	75	37,5	31,5
	VGA_85	85,008	43,269	36
800 x 600	SVGA_56	56,25	35,156	36
	SVGA_60	60,317	37,879	40
	SVGA_72	72,188	48,077	50
	SVGA_75	75	46,875	49,5
	SVGA_85	85,061	53,674	56,25
	SVGA_120* (Reduce Blanking)	119,854	77,425	83
1024 x 768	XGA_60	60,004	48,363	65
	XGA_70	70,069	56,476	75
	XGA_75	75,029	60,023	78,75
	XGA_85	84,997	68,667	94,5
	XGA_120* (Reduce Blanking)	119,989	97,551	115,5
1152 x 864	1152 x 864_75	75	67,5	108
1024 x 576		60	35,82	46,966
1024 x 600		64,995	41,467	51,419
1280 x 768	1280 x 768_60	59,87	47,776	79,5

1280 x 800	WXGA_60	59,81	49,702	83,5
	WXGA_75	74,934	62,795	106,5
	WXGA_85	84,88	71,554	122,5
	WXGA_120* (Reduce Blanking)	119,909	101,563	146,25
1280 x 1024	SXGA_60	60,02	63,981	108
	SXGA_75	75,025	79,976	135
	SXGA_85	85,024	91,146	157,5
1280 x 960	1280 x 960_60	60	60	108
	1280 x 960_85	85,002	85,938	148,5
1366 x 768	1366 x 768_60	59,79	47,712	85,5
1440 x 900	WXGA+_60	59,887	55,935	106,5
1400 x 1050	SXGA+_60	59,978	65,317	121,75
1600 x 1200	UXGA	60	75	162
1680 x 1050	1680x1050_60	59,954	65,29	146,25
640 x 480@67Hz	MAC13	66,667	35	30,24
832 x 624@75Hz	MAC16	74,546	49,722	57,28
1024 x 768@75Hz	MAC19	74,93	60,241	80
1152 x 870@75Hz	MAC21	75,06	68,68	100

**NOTA:** \* frecuencias admitida para función 3D con formato secuencial de fotograma.

### Modos de compatibilidad (YPbPr)

Resolución	Modo	Tasa de actualización (Hz)	Frecuencia de sincronización h. (KHz)	Reloj de píxeles (MHz)
720 x 480	480i	59,94	15,73	13,5
720 x 480	480p	59,94	31,47	27
720 x 576	576i	50	15,63	13,5
720 x 576	576p	50	31,25	27



1280 x 720	720/50p	50	37,5	74,25
1280 x 720	720/60p	60	45	74,25
1920 x 1080	1080/24P	24	27	74,25
1920 x 1080	1080/25P	25	28,13	74,25
1920 x 1080	1080/30P	30	33,75	74,25
1920 x 1080	1080/50i	50	28,13	74,25
1920 x 1080	1080/60i	60	33,75	74,25
1920 x 1080	1080/50P	50	56,25	148,5
1920 x 1080	1080/60P	60	67,5	148,5

### Modos de compatibilidad (Vídeo/S-Vídeo)

Modo vídeo	fh(kHz)	fv(Hz)	fsc(MHz)
NTSC	15,73	60	3,58
PAL	15,63	50	4,43
SECAM	15,63	50	4,25 ó 4,41
PAL-M	15,73	60	3,58
PAL-N	15,63	50	3,58
PAL-60	15,73	60	4,43
NTSC4,43	15,73	60	4,43

## Contacto con Dell

Para clientes de los Estados Unidos, llame al 800-WWW-DELL (800-999-3355).



**NOTA:** Si no tiene una conexión activa a Internet, puede encontrar información de contacto en su recibo de compra, factura de transporte, factura o catálogo de productos de Dell.

Dell? ofrece distintas opciones de asistencia en línea y por teléfono. Su disponibilidad varía en función del país y el producto, y algunos servicios podrían no estar disponibles en su zona. Para ponerse en contacto con Dell en referencia a ventas, asistencia técnica o servicio al cliente:

- 1 Visite la página Web [support.dell.com](http://support.dell.com).
- 2 Marque su país o región en la lista desplegable **Elija un país**, situada en la parte inferior de la página.
- 3 Haga clic en **Contáctenos** en el lado izquierdo de la página.
- 4 Seleccione el servicio o enlace de soporte adecuado en función de sus necesidades.
- 5 Seleccione el método de contacto con Dell que le resulte más cómodo.

## Apéndice: Glosario

**Lúmenes ANSI** — norma para medir el brillo. Se calcula dividiendo un metro cuadrado de imagen en nueve rectángulos iguales, midiendo los lux (o el brillo) en el centro de cada rectángulo y calculando el promedio de estos nueve puntos.

**Relación de aspecto** — la relación de aspecto más utilizada es 4:3 (4 por 3). Los primeros formatos de televisión y de vídeo de PC tenían una relación de aspecto de 4:3, lo que significa que el ancho de la imagen es  $\frac{4}{3}$  veces la altura.

**Brillo** — cantidad de luz emitida desde una pantalla, pantalla de proyección o un dispositivo de proyección. El brillo del proyector se mide en lúmenes ANSI.

**Temperatura de color** — aspecto de color de la luz blanca. Una temperatura de color baja produce una luz más cálida (un color más amarillo/rojo), mientras que una temperatura de color alta produce una luz más fría (un color más azulado). La unidad estándar para la medida de la temperatura de color es el Kelvin (K).

**Vídeo en componentes** — un método de ofrecer vídeo de calidad en un formato compuesto por señal de luminancia y dos señales de crominancia, definidos como Y'Pb'Pr' para componentes analógicas e YCb'Cr para componentes digitales. El vídeo en componentes está disponible en los reproductores DVD.

**Vídeo compuesto** — señal de vídeo que combina las señales de luminancia (brillo), crominancia (color), sincronización de color (referencia de color) y sincronismo (señales de sincronización horizontal y vertical) en una forma de onda de señal que se transporta por medio de un solo par de hilos. Existen tres tipos de formato, concretamente NTSC, PAL y SECAM.

**Resolución comprimida** — si las imágenes de entrada son de mayor resolución que la resolución nativa del proyector, se ajustará el tamaño de la imagen resultante para ajustarse a la resolución nativa del proyector. La naturaleza de compresión de un dispositivo digital implica la pérdida de algunos contenidos de la imagen.

**Relación de contraste** — rango de valores claros y oscuros de una imagen, o la relación entre sus valores máximo y mínimo. Hay dos métodos usados en la industria de proyectores para medir la relación:

- 1 *Totalmente activado/desactivado.* mide la relación de la salida de una imagen completamente blanca (totalmente iluminada) y la salida de la luz de una imagen totalmente negra (totalmente oscura).
- 2 *ANSI*— mide un patrón de 16 rectángulos blancos y negros alternados. La salida de luz media de los rectángulos blancos se divide por la salida de luz media de los rectángulos negros para determinar la relación de contraste *ANSI*.

El contraste *Totalmente activado/desactivado* es siempre un número mayor que el contraste *ANSI* para el mismo proyector.

**dB** —(decibelio)—: una unidad para expresar la diferencia relativa de potencia o intensidad, normalmente entre señales acústicas o eléctricas, igual a diez veces el logaritmo decimal del cociente de dos niveles.

**Pantalla diagonal** — método para medir el tamaño de una pantalla o una imagen proyectada. Mide de una esquina a la opuesta. Una pantalla de 9 pies de alto y 12 pies de ancho tiene una diagonal de 15 pies. Este documento asume que las dimensiones de la diagonal son para la relación de aspecto tradicional de 4:3 en una imagen de PC como en el ejemplo anterior.

**DLP®**—Digital Light Processing™—Tecnología de pantalla reflectante desarrollada por Texas Instruments usando pequeños espejos manipulados. La luz pasa a través de un filtro de color y se envía a los espejos DLP que disponen los colores RGB en una imagen proyectada en la pantalla, también conocida como DMD.

**DMD** —(Digital Micro-Mirror Device, es decir, Dispositivo de microespejos digital)—: cada DMD consta de miles de espejos de aleación de aluminio microscópicos e inclinados montados en una horquilla oculta.

**Distancia focal** —: distancia desde la superficie de una lente a su punto focal.

**Frecuencia** —es la tasa de repeticiones en ciclos por segundo de las señales eléctricas. Se mide en Hz (Hercios).

**Hz (Hercios)** —unidad de frecuencia.

**Corrección trapezoidal** — dispositivo que corrige la distorsión (normalmente un efecto de ancho arriba y estrecho abajo) de una imagen proyectada causada por un ángulo inapropiado del proyector respecto a la pantalla.

**Distancia máxima** — distancia de una pantalla a la que el proyector se puede colocar para proyectar una imagen útil (lo suficientemente brillante) en una sala totalmente oscura.

**Tamaño máximo de imagen** — la imagen más grande que un proyector puede proyectar en una sala oscura. Normalmente está limitada por el rango focal de la óptica.

**Distancia mínima** — posición más cercana a la que un proyector puede enfocar una imagen en una pantalla.

**NTSC** — National Television Standards Committee, es decir, Comité de normalización de televisión nacional. Se trata de una norma norteamericana de vídeo y difusión, con un formato de vídeo de 525 líneas a 30 fotogramas por segundo.

**PAL** — Phase Alternating Line, es decir, Línea de fase alterna. Se trata de una norma europea de vídeo y difusión, con un formato de vídeo de 625 líneas a 25 fotogramas por segundo.

**Imagen inversa** — característica que permite voltear la imagen horizontalmente. Cuando se usa en un entorno de proyección hacia adelante, el texto y los gráficos están al revés. La imagen inversa se utiliza para proyección desde atrás.

**RGB** —(Rojo, Verde, Azul)—: normalmente se usa para describir un monitor que requiere señales separadas para cada uno de los tres colores.

**S-Video** — norma de transmisión de video que utiliza un conector mini-DIN de 4 contactos para enviar información de video sobre dos cables de señal llamados luminancia (brillo, Y) y crominancia (color, C). S-video también se conoce como Y/C.

**SECAM** — norma de difusión francesa e internacional para vídeo y transmisión, muy parecida a la norma PAL pero con un método de envío de información de color diferente.

**SSID** —(Service Set Identifiers, es decir, Identificadores de conjuntos de servicios)—: nombre utilizado para identificar una red LAN inalámbrica particular a la que el usuario desea conectarse.

**SVGA** —(Super Video Graphics Array, es decir, Matriz de gráficos de supervideo)—: 800 x 600 píxeles.

**SXGA** —(Super Extended Graphics Array, es decir, Matriz de gráficos supertextendida)—: 1280 x 1024 píxeles.

**UXGA** —(Ultra Extended Graphics Array, es decir, Matriz de gráficos ultraextendida)—: 1600 x 1200 píxeles.

**VGA** — (Video Graphics Array, es decir, Matriz de gráficos de video)—: 640 x 480 píxeles.

**XGA** — (Extended Video Graphics Array, es decir, Matriz de gráficos de video extendida): 1024 x 768 píxeles.

**Lente de zoom** — lente con una longitud focal variable que permite al operador moverse la vista hacia adentro o hacia afuera para agrandar o reducir la imagen.

**Relación de lente zoom** — relación entre la imagen más pequeña y la más grande que la lente puede proyectar desde una distancia fija. Por ejemplo, una relación de lente de zoom de 1,4:1 significa que una imagen de 10 pies sin zoom sería una imagen de 14 pies con zoom completo.

# Índice

## A

- Ahorro de energía 42
- Ajuste de la imagen proyectada 15
  - Ajuste de la altura del proyector 15
  - bajar el proyector
    - Botón del elevador 15
    - Pie del elevador 15
- Ajuste del enfoque y zoom del proyector 16
  - Anillo de enfoque 16
  - Lengüeta de zoom 16
- asistencia
  - ponerse en contacto con Dell 58

## C

- Cambiar la lámpara 50
- Cierre rápido 42
- Conexión del proyector
  - Al equipo 9
  - Cable de alimentación 9, 10, 11, 12, 13
  - Cable de S-video 11
  - Cable de vídeo compuesto 12
  - Cable USB a USB 9
  - Cable VGA a VGA 9, 10
  - Cable VGA a YPbPr 13
  - Conexión mediante un cable componente 13

- Conexión mediante un cable compuesto 12
- Conexión mediante un cable de S-video 11

- Configuración de seguridad 43
- Controles en pantalla 26
  - Menú principal 26

## D

- Dell
  - ponerse en contacto 58

## E

- Encendido y apagado del proyector
  - Apagado del proyector 14
  - Encendido del proyector 14
- Especificaciones
  - Audio 53
  - Brillo 52
  - Color visible 52
  - Compatibilidad del vídeo 52
  - Condiciones
    - medioambientales 53
  - Conectores de E/S 54
  - Consumo de energía 53
  - Dimensiones 53
  - Distancia de proyección 52
  - Fuente de alimentación 52
  - Lente de proyección 52

- Nivel de ruido 53
- Número de píxeles 52
- Peso 53
- Tamaño de la pantalla de proyección 52
- Tasa de contraste 52
- Uniformidad 52
- Válvula de luz 52
- Velocidad de la rueda de colores 52

## **M**

- Mando a distancia 22
  - Receptor de infrarrojos (IR) 19
- Menú transparencia 38

## **N**

- números de teléfono 58

## **P**

- Panel de control 19
- Ponerse en contacto con Dell 5, 48
- Puerto de control RS232 8
- Puertos de conexión
  - Conector de entrada VGA A (D-sub) 8
  - Conector de entrada VGA B (D-sub) 8
  - Conector de salida de audio 8
  - Conector de S-video 8
  - Conector de vídeo compuesto 8

- Conector del cable de alimentación 8
- Mini USB-B remote connector 8
- Salida VGA A (derivada del monitor) 8

## **R**

- Restaurar , Fábrica 38

## **S**

- Solución de problemas 45
  - Ponerse en contacto con Dell 45

## **T**

- Tiempo de espera del menú 38

## **U**

- Unidad principal 6
  - Anillo de enfoque 6
  - Lengüeta de zoom 6
  - Lente 6
  - Panel de control 6
  - Receptor de infrarrojos (IR) 6